

CUADRUPLO i PLUS

CUADRUPLICADOR con AISLAMIENTO de SEÑAL de PROCESO I_{dc} , V_{dc}

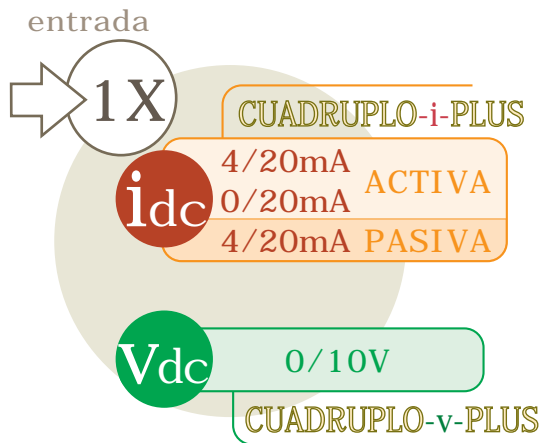

ENTRADAS CON EXCITACIÓN AISLADA

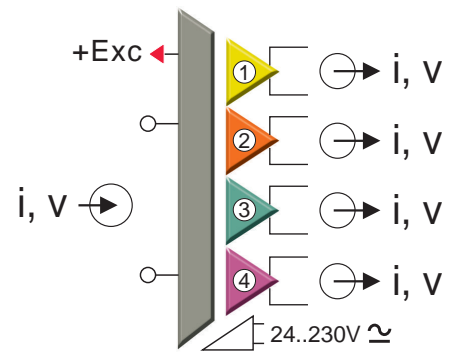

ELEVADO AISLAMIENTO 3.000VDC

MUY ALTA PRECISIÓN Y LINEALIDAD 0,06%

PROTEGIDO CONTRA CORTOCIRCUITOS EN LA SALIDA

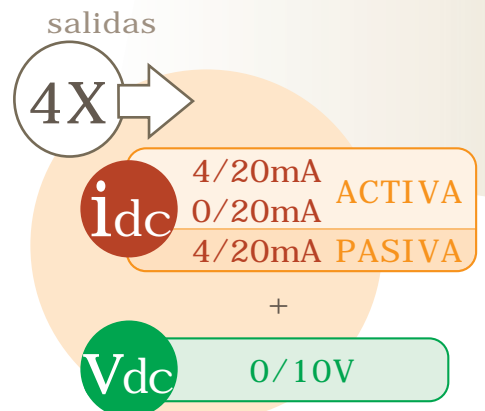
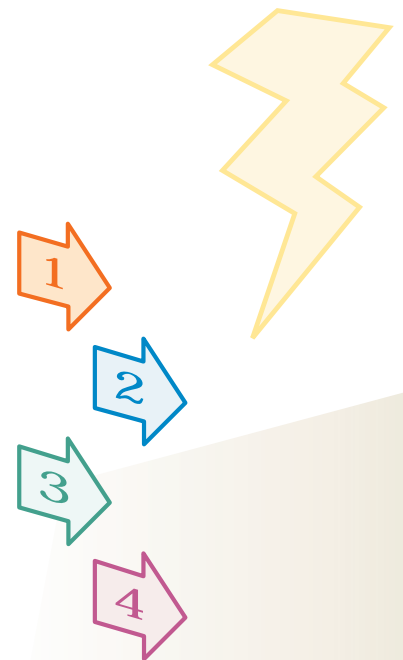

24 ALIMENTACIÓN UNIVERSAL
230 EXTENDIDA 20.. 250VAC-DC

SALIDAS 4/20mA Activa / Pasiva DIRECTAMENTE EN BORNAS

00 CARACTERÍSTICAS TÉCNICAS 00

ENTRADA

i	Intensidad: 4/20mA, 0/20mA	CUADRUPLO- i -PLUS
	Selección en bornas y soldaduras	PASIVO / ACTIVO
	Alimentación aislada para bucles pasivos	15V/20mA
	Impedancia de entrada	con protección 120Ω sin protección 50Ω
Protegida contra sobrecorrientes max. 500mA		
V	Tensión: 0/10V	CUADRUPLO- v -PLUS
	Impedancia de entrada	300K
	Protegido contra inversión de polaridad	

AISLAMIENTO

Aislamiento entrada / salidas	3000V
Aislamiento salida / salida	1500V
Aislamiento alimentación / salidas	1500V

PRECISIÓN

Máximo error global	0,03%
Error de linealidad	0,02%
Deriva térmica	i 0,5μA/°C v 0,2mV/°C

DESCRIPCIÓN

Cuadruplicador - aislador de señales de proceso configurables. Admite entradas de intensidad 0-4/20mA, tanto activas como pasivas, o de tensión 0/10V (según modelo seleccionado).

Se obtiene 4 salidas aisladas y amplificadas de intensidad (Activa, Pasiva) y de tensión, simultánea y directamente en las bornas.

La selección de los rangos se configuran fácilmente en su frontal. Dispone de ajustes finos para poder calibrar independientemente las 4 salidas, quedando protegidos por una tapa abatible.

Dispone de alimentación universal 24V-230V (20.. 250VAC-DC) con amplios márgenes.

Está protegido cumpliendo normas EMC para aplicaciones industriales.

La conexión se realiza mediante bornas enchufables codificadas, que facilitan el rápido intercambio de módulos sin necesidad de volver a cablear, y protegen ante equivocaciones.

AMBIENTALES

Temperatura de trabajo	- 10 / + 60°C
Temperatura de almacenamiento	- 40 / + 80°C
Tiempo de calentamiento	5 minutos
Coefficiente de temperatura	50 ppm/°C

ALIMENTACIÓN

Tensión de Alimentación	24/230VAC-DC
Margen extendido	20.. 250VAC-DC
Consumo máximo	2,5W

universal

SALIDAS aisladas

i	Intensidad: 4/20mA	*opcional 0/20mA
	Directamente en bornas	PASIVO / ACTIVO
	ACTIVA	Capacidad de carga máxima < 500Ω
	PASIVA	Alimentado exterior por bucle 24VDC 800Ω
Protegida contra inversión de polaridad		
Protegidas con limitación de corriente 25mA		
V	Tensión: 0/10V	
	Capacidad de carga máxima	>1K
	Protegidas con limitación de tensión	<12V
Protegida contra cortocircuitos		
Tiempo de respuesta (10... 90%)		50mseg
SPAN y CERO salida 1 / salida 2		independientes
Ajustable multivuelta		15 vueltas ±10% F.E.

CE Cumple con normas EMC 2004/108/EC (compatibilidad electromagnética) y directiva de baja tensión (DBT) 2006/95/EC para ambientes industriales.
Inmunidad a interferencias de acuerdo con EN 50082-1 / EN 50082-2
Emisión de perturbaciones de acuerdo con EN 50081-1 / EN 50081-2

FORMATO

Protección	IP20
Caja ergonómica. Montaje rápido raíl EN50022.	
Clase de combustibilidad Vo según UL94	
Material: Poliamida PA6.6	
Conexión: bornas enchufables por tornillo	
par de apriete tornillos(M3)	0,5Nm
Cable conexión: < 2,5mm ² 12AWG 250V/12A	
Protección contra equivocación mediante bornas codificadas.	
Peso	280gr.

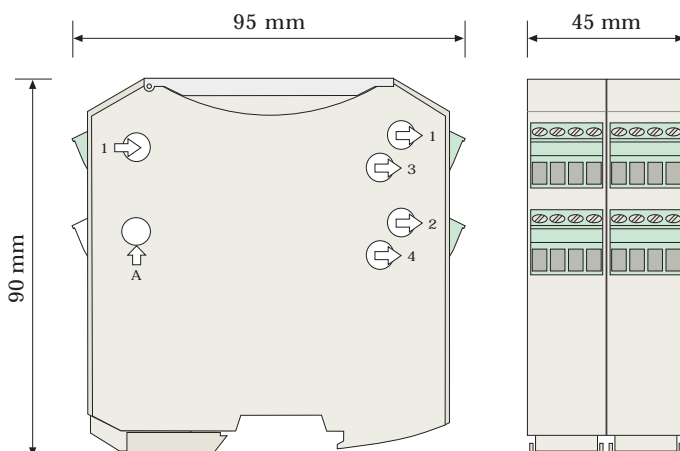

00 CONFIGURACIONES 0

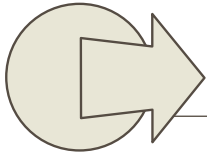

SALIDAS

Doble salida aislada simultánea de 0-4/20mA y 0/10V directamente seleccionable en bornas.

4/20mA Pasiva / Activa directamente seleccionable en bornas.



SELECCIÓN SALIDA

0/20mA
4/20mA

i Las salidas 1 y 2 se pueden configurar individualmente mediante los microswitches SS1 y SS2 como salidas 0/20mA ó 4/20mA. Las salidas 3 y 4 son fijas. Por defecto se suministran en 4/20mA. Opcional 0/20mA.

v La salida V se obtiene directamente en bornas.

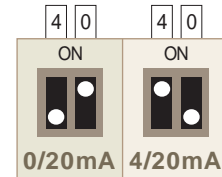

SALIDA mA

AJUSTE DE SPAN Y CERO

Se dispone de ajustes individuales, de cada canal, de CERO (inicio de escala) y SPAN (final de escala), situados en el frontal y protegidos por tapa abatible.

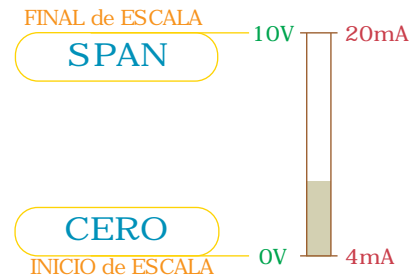

Ejemplo:

Entrada: 4/20mA. Excitación a captador 2 hilos.
Salida: 4 x 4/20mA (Activa)

CALIBRACIÓN

1. Conectar la alimentación.
2. Aplicar a la entrada un simulador de i , o el transductor que genera la señal de entrada, y un instrumento de medida en la salida v ó i deseada.
3. Antes de proceder al ajuste, mantenerlo previamente al menos 15 minutos, para que se estabilicen térmicamente el convertidor y el instrumento de medida.
4. Generar el valor de inicio de escala deseado.

15 min.

4mA

5. Ajustar el INICIO de escala en la salida v ó i de las salidas, mediante los ajustables individuales de CERO 1, 2, 3 y 4.
7. Generar el valor final de escala deseado.
8. Ajustar el FINAL de escala en la salida v ó i de las salidas, mediante los ajustables individuales de SPAN 1, 2, 3 y 4.
9. Volver a ajustar el inicio y final de escala, retocando los ajustables, hasta conseguir en la salida la escala deseada.

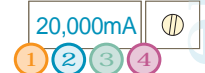

CONEXIONADO

ENTRADA SEÑAL

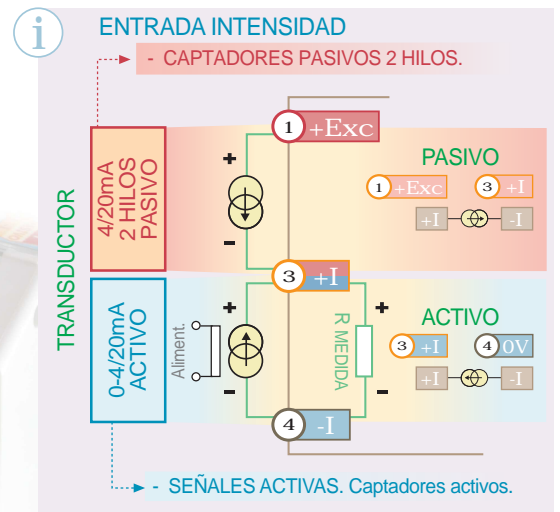
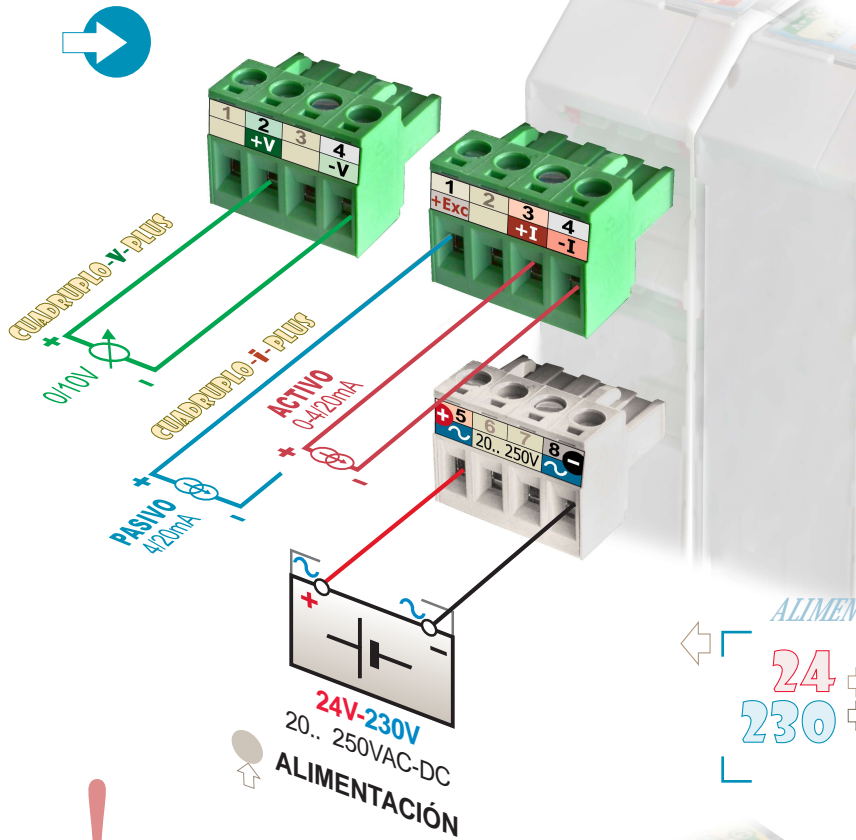

CONEXIONADO ENTRADA DE SEÑAL

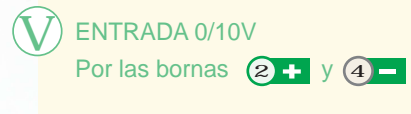

ALIMENTACIÓN

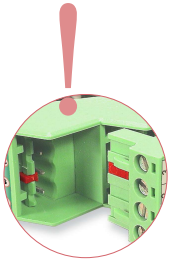

Seguridad en las conexiones.
Bornas enchufables
codificadas.

Mediante codificadores en las
bornas, se protege el equipo
ante cualquier error al enchufar
invirtiendo las entradas y
salidas.

Facilitan el cableado y el
intercambio rápido de
módulos.

Borna de alimentación de color
blanco para facilitar su
identificación.

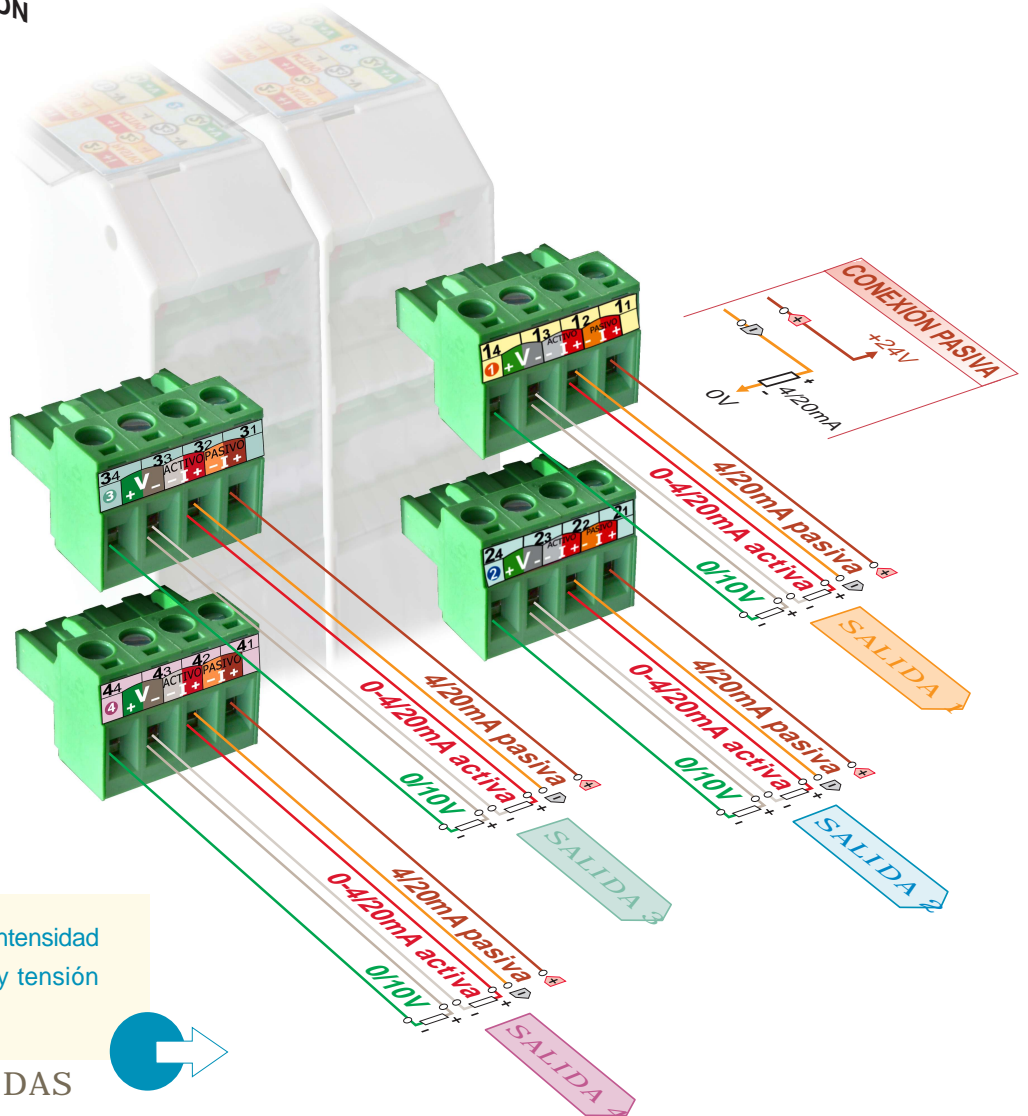

4 salidas dobles y aisladas, de intensidad
0-4/20mA (Activas / Pasivas) y tensión
(0/10V).

CONEXIONADO SALIDAS

